

EH1512 系列防护罩

室内 / 室外

产品特性

- 低成本
- 小型，设计新颖流畅
- 高度可靠的压铸结构
- 系链罩盖
- 防撞硬件（可连带 EH-SKIT 安全套件作为一个选项）
- 电缆接入密封套以及位于防护罩底部的安装孔
- 为室内外应用设计
- 符合 IP66 和 NEMA 类型 4X 标准
- 便于维护和安装
- 提供工厂安装的小功率加热器和带 24 VAC 摄像机电源的风扇
- 有可用的馈通管安装型号
- 3 年保修



EH1512 防护罩，带 EM1512 安装架

EH1512 系列是用于室内外的经济型摄像机防护罩，压铸铝结构。**EH1512**具有小巧紧凑的机体长度，其底座仅为 13.38 英寸，总体为 14.39 英寸（分别是 33.99 和 36.55 厘米）。

EH1512 系列防护罩适用于模拟和 IP 摄像机以及定焦或变焦镜头（带有或不带自动光圈功能）。可拆卸末端护盖提供了可以方便操作的创新摄像机板。底部有 2 个可调电缆密封套（PG9 和 PG11），可以方便地安装电源和视频线。

现场安装的选项包括加热器、带 24 VAC 摄像机电源的风扇和遮阳罩。防护罩订购时可附加 24 VAC，120 VAC，或 230 VAC 加热器和带 24 VAC 摄像机电源的风扇和遮阳罩。

EH1512 系列非常适用于中小型模拟和 IP 摄像机，可以安装在 Pelco 的 EM1512（馈通式墙壁安装架）、EM1450（非馈通墙壁安装架）或者任何其他 Pelco 轻型到中型安装架上。



by Schneider Electric

国际标准
组织注册公司：
ISO 9001 质量系统



C3453CN / 修订版 4-13-09

机械特性

摄像机装配	单槽，可在嵌入式摄像机滑板上调节摄像机定位
摄像机及镜头的最大尺寸	接受的摄像机和镜头组合有* (包括 BNC 接头) 最大可达 9.00 英寸长 x 2.87 英寸宽 x 3.00 英寸高 (22.86 x 7.28 x 7.62 厘米)
视窗	3 毫米 (0.118 英寸) 厚韧性玻璃 Lexan®
电缆接入	底部有 1 x PG9 和 1 x PG11 压缩密封套; PG9 最大电缆直径 0.8 厘米 (0.312 英寸), PG11 最大电缆直径 1.0 厘米 (0.395 英寸)
电缆接入孔	1 x 0.750 英寸 (1.91 厘米) 直径和 0.630 英寸 (1 x 1.6 厘米) 直径; 当扩大到 0.875 英寸时, 0.750 英寸接入孔 可接受 1/2 英寸 NPT 套管接头; 0.630 英寸接入孔可接受 1/4 英寸 NPT 套管接头
罩盖紧固	3 个内六角螺丝

* 假设镜头长度调至最大

常规

构造	压铸铝制	
表面涂层	电镀灰色聚酯粉末涂层	
环境*	室内 / 室外环境温度 -23° 至 49°C (-10° 至 120°F)	
单位长度		
底座	13.38 英寸 (33.99 厘米)	
总体	14.39 英寸 (36.55 厘米)	
重量	单位重量	运输重量
EH1512	2.50 磅 (1.13 公斤)	4 磅 (1.81 公斤)
EH1512MT	3.13 磅 (1.42 公斤)	5 磅 (2.27 公斤)
EH1512-1	3.25 磅 (1.47 公斤)	5 磅 (2.27 公斤)
EH1512-2	2.56 磅 (1.16 公斤)	4 磅 (1.81 公斤)
EH1512-3	3.25 磅 (1.47 公斤)	5 磅 (2.27 公斤)
EH1512-1MT	3.88 磅 (1.76 公斤)	5 磅 (2.27 公斤)
EH1512-2MT	3.19 磅 (1.45 公斤)	4 磅 (1.81 公斤)
EH1512-3MT	3.88 磅 (1.76 公斤)	5 磅 (2.27 公斤)
EH1512-1MTS	4.76 磅 (2.16 公斤)	6 磅 (2.72 公斤)
EH1512-2MTS	4.07 磅 (1.85 公斤)	5 磅 (2.27 公斤)
EH1512-3MTS	4.76 磅 (2.16 公斤)	6 磅 (2.72 公斤)

* 查阅您的特定摄像机 / 镜头的环境规范。

认证

- CE
- UL/cUL 标准
- 符合 NEMA 类型 4X 和 IP66 标准

本手册出版时, 其他认证还在审批当中。请咨询
厂家、访问我们的网站 (www.pelco.com) 或者查看最新更新的 B.O.S.S.
查询认证的当前状态。



EH3512, 带 SS1512 遮阳罩
和 EM1512 安装架

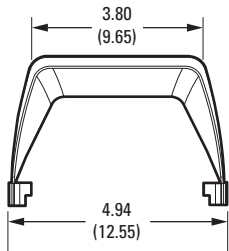

SS1512 遮阳罩

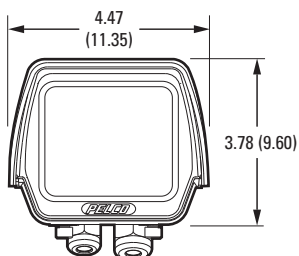
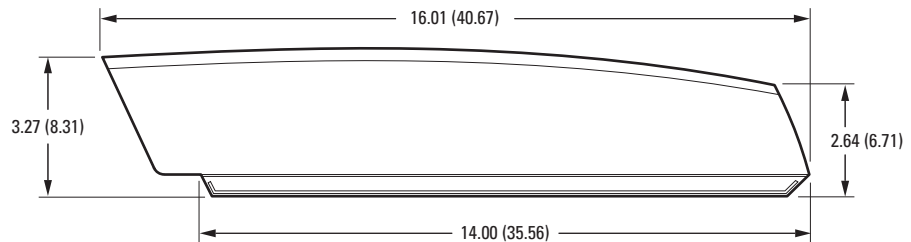

EH1512 系列防护罩

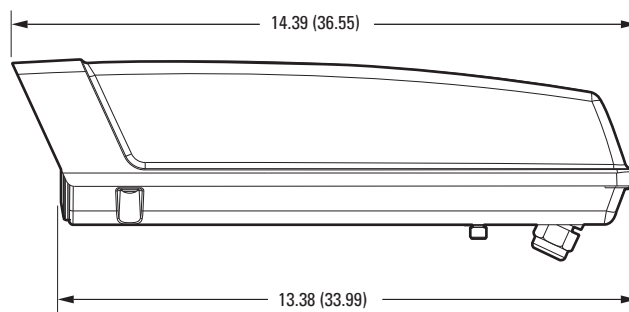

注意: 括号内各种值的单位均为厘米; 其他值的单位都是英寸。



EM1512 墙壁安装架

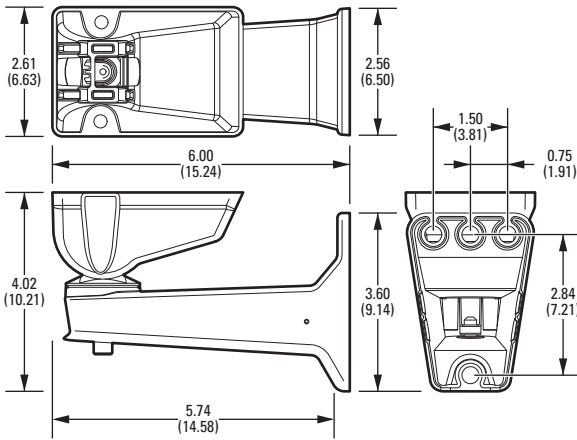

注意：括号内各种值的单位均为厘米；其他值的单位都是英寸。

EM1512

安装方法

把密封套安装在防护套内，螺帽在外。把安装架用作一个模板，在装配表面标记并钻孔。从墙壁上将视频和电源电缆拉进安装架。如用导线管布线，使用分级钻头在 1/2 英寸导线管的三个出线孔位置之一钻 0.875 英寸的一个孔。使用至少两个平垫片和两个 1/4-20 螺栓，将安装架固定在墙壁上。

构造

铝制

表面涂层

电镀灰色聚酯粉末涂层

重量

单位重量	运输重量
0.63 磅 (0.29 公斤)	2 磅 (0.91 公斤)

型号

型号编号	基本防护罩	120VAC 带 24VAC 摄像机电源	24VAC 带 24VAC 摄像机电源	230VAC 带 24VAC 摄像机电源	加热器 / 风扇	EM1512 馈通墙壁安装架	遮阳罩	防护罩电力消耗*	最大功率消耗量
EH1512	•								
EH1512MT	•					•			
EH1512-1	•	•			•			12 瓦	25 瓦
EH1512-2	•		•		•			12 瓦	
EH1512-3	•			•	•			12 瓦	25 瓦
EH1512-1MT	•	•			•	•		12 瓦	25 瓦
EH1512-2MT	•		•		•	•		12 瓦	
EH1512-3MT	•			•	•	•		12 瓦	25 瓦
EH1512-1MTS	•	•			•	•	•	12 瓦	25 瓦
EH1512-2MTS	•		•		•	•	•	12 瓦	
EH1512-3MTS	•			•	•	•	•	12 瓦	25 瓦

* 防护罩功耗不包括摄像机耗电。

可选附件

风扇组件

EH1512-1BKIT	持续工作, 120 VAC, 1 瓦 (W), 1.45 cfm
EH1512-2BKIT	持续工作, 24 VAC, 1 瓦 (W), 1.45 cfm
EH1512-3BKIT	持续工作, 230 VAC, 1 瓦 (W), 1.45 cfm

加热器 / 风扇组件

EH1512-1HBKIT†	120 VAC, 11 瓦 (W)
EH1512-2HBKIT†	24 VAC, 11 瓦 (W)
EH1512-3HBKIT†	230 VAC, 11 瓦 (W)

遮阳罩

SS1512

海洋套件

EH-MKIT (要求 EM1512 或 EM1450 墙壁安装架)

安全套件

EH-SKIT 用于 EH1512 (3 个防撬螺钉和 1 个螺栓)

† 加热器由温控器控制, 50°F (10°C) 时开启; 80°F (27°C) 时关闭。风扇连续运行

推荐使用的安装架

墙壁

EM1512	墙壁安装架带 EH1512 馈通电缆 (+20° 到 -70° 倾斜角度); 能承受最大风速达到 90 mph
EM1450	轻型墙壁安装架; 最大负载 (9.07 公斤)
EM2400	中型墙壁安装架; 最大负载 18.14 公斤 (40 磅), 带馈通 (倾斜角度 ± 90°)
EM1900U, EM22	中型墙壁安装架; 最大负载 40 磅 (18.14 千克)

底座

EM1009U, EM1015U, MM22	中型底座支架; 最大负载 40 磅 (18.14 千克)
------------------------	------------------------------

管道 / 柱装

EM1109, EM2000, EM2200	管道或支杆应用中型安装架; 最大负载 40 磅 (18.14 公斤); 适用管道直径 3 英寸 (7.62 厘米) 到 8 英寸 (20.32 厘米)。
------------------------	--

推荐使用的摄像机和镜头

摄像机

C10CH-6, C10CH-6X, C10CH-7X, C10DN-6, C10DN-6X, C10DN-7X, CCC1390H-6, CCC1390H-6X, IP3701H-2, IP3701H-2X, IXSOC, IXSODN, IX10C, IX10DN, IXE20C, IXE20DN, IX30C, IX30DN

镜头

13VD2.8-12, 13VD3-8, 13VD5-40, 13VD5-50, 13VDIR2.8-11, 13VDIR3-8.5, 13VDIR7.5-50

注意: 这些镜头适用于与所有摄像机配合使用, 但采用 Sarix™ 技术的 Pelco IP 摄像机除外。有关推荐使用的镜头信息, 请参见具体的摄像机规格说明书。

Pelco, Inc. 全球总部:

3500 Pelco Way, Clovis, California 93612-5699 USA

美国和加拿大 电话: (800) 289-910 • 传真: (800) 289-9150

全球其他地区 电话: +1 (559) 292-1981 • 传真: +1 (559) 348-1120

www.pelco.com

Pelco 和 Pelco 徽标是 Pelco, Inc. 的注册商标。

本文中标识所有产品名称和服务是它们各自公司的商标或注册商标。本文档没有提及的商标或注册商标并不意味着放弃它们的知识产权。

产品规格和可用性会随时更改, 恕不另行通知。

© 2009, Pelco, Inc. 版权所有。保留所有权利。